



Roca

E-FAUCET

A5A53..C00

A5A57..C00

A5A55..C00

A5A58..C00

A5A56..C00

A5A59..C00



MODELOS MODELS	DESCRIPCIÓN DESCRIPTION	REFERENCIA REFERENCE
	MEZCLADOR LAVABO ELECTRÓNICO BASIN ELECTRONIC MIXER	 A5A53..C00
		 A5A55..C00
	MEZCLADOR ELECTRÓNICO ANTIVANDÁLICO VANDAL-PROOF ELECTRONIC MIXER	 A5A59..C00
		 A5A58..C00
	GRIFO ELECTRÓNICO ELECTRONIC FAUCET	 A5A56..C00
		 A5A57..C00

NOTAS DE PRE-INSTALACIÓN

PRE-INSTALLATION NOTES



Sólo para modelos de alimentación eléctrica AC

Only for AC electric supply models only

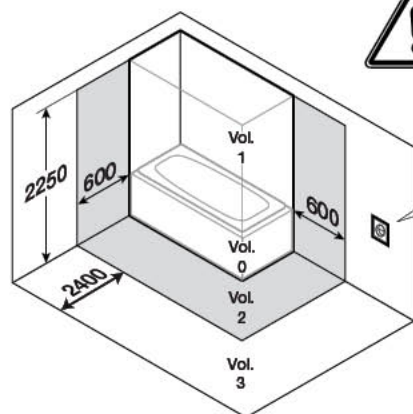

Enchufe fuera de los volúmenes 0, 1 y 2

Wall socket outside of volumes 0, 1 and 2

ES ATENCIÓN: La alimentación eléctrica no debe ser tomada del interruptor de la iluminación.

EN WARNING: Electric supply must not be connected to the illumination switch.



1. INSTALACIÓN

1. INSTALLATION

1.1. ANTES DE INSTALAR

BEFORE INSTALLATION

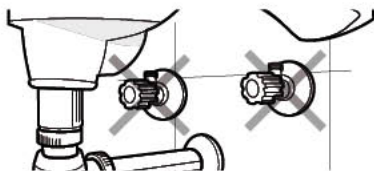

ES Sustituir las llaves de regulación existentes por las suministradas.

EN Replace the existing regulating cocks with those supplied.

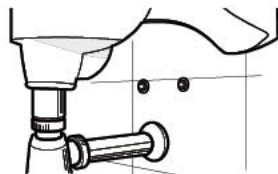

ES Purgar a fondo las tuberías antes y después de la instalación

EN Flush pipes thoroughly before and after installation.

1.2. MONTAJE

ASSEMBLY

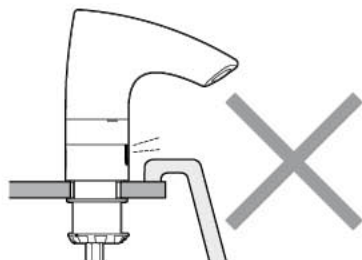
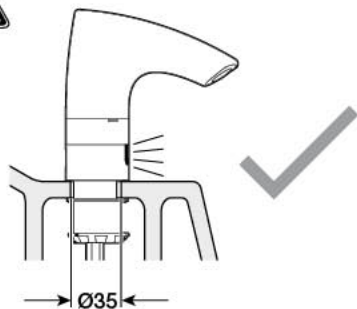

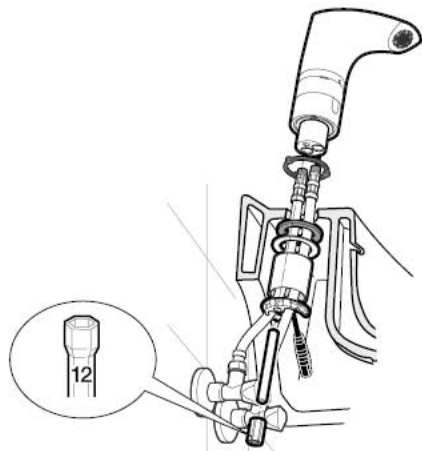

ES Montar grifo en el lavabo mediante el conjunto de sujeción.

EN Fit the tap onto the washbasin using the retaining unit.

1.3. CONEXIONADO ALIMENTACIÓN AGUA

WATER SUPPLY CONNECTING

MODELS:

	A5A53..C00 A5A55..C00
	A5A59..C00 A5A58..C00

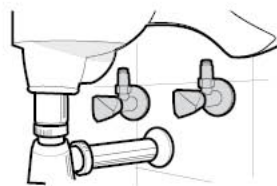
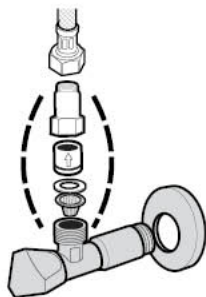

MODELS:

	A5A56..C00 A5A57..C00
--	--------------------------

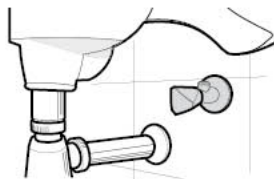

ES Montar el conjunto casquillo-filtro-antirretorno (modelos mezcladores) o únicamente el filtro (modelos sin mezclador).

EN Fit the bushing-filter-check valve assembly (mixer models) or only filter (no mixer models).

1.4. CONEXIONADO ALIMENTACIÓN ELÉCTRICA

ELECTRIC SUPPLY CONNECTING



DC

4 X 1,5V LR6 AA
ALCALINAS /
ALKALINE

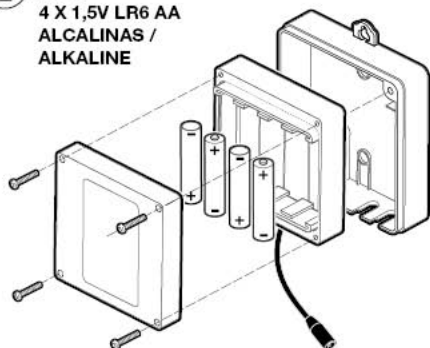

AC

100 - 240 V
50 / 60 Hz

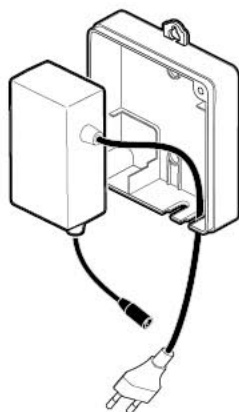

ES Desatornillar y abrir la caja de sujeción del portapilas o fuente de alimentación.

Alimentación DC - Colocar 4 pilas alcalinas tipo LR6 AA de 1,5V con la polaridad indicada en el portapilas. Cerrar el portapilas. Colocar el portapilas en la caja de sujeción.

Alimentación AC - Colocar la fuente de alimentación en la caja de sujeción.

EN Remove the housing box screws and open it.

DC supply - Fit four 1.5V alkaline batteries of type LR6/AA with their poles positioned as shown on the battery holder. Fit the battery holder inside housing box.

AC supply - Fit the power supply inside housing box.

1.5. CONEXIONADO ALIMENTACIÓN

CONNECTING SUPPLY

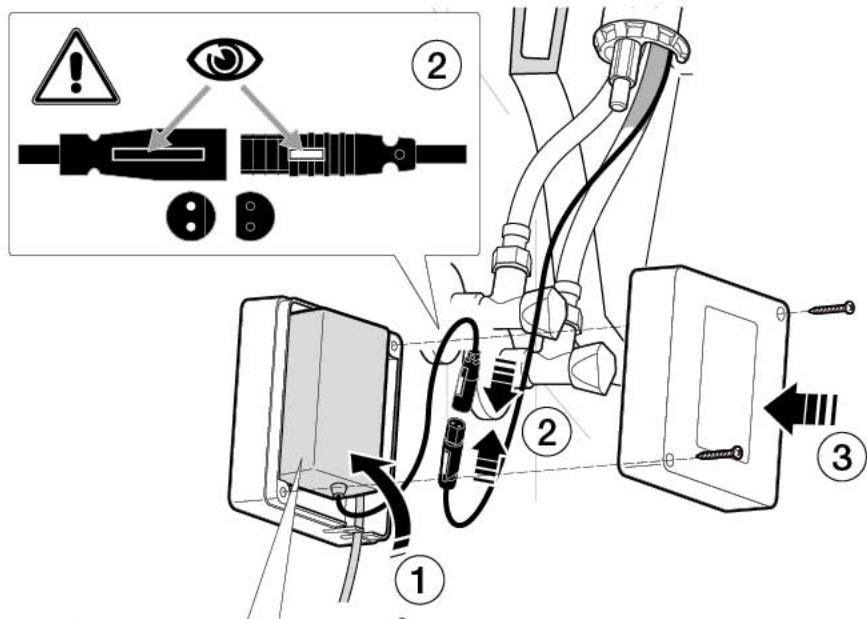

 **AC**
100 - 240 V
50 - 60 Hz

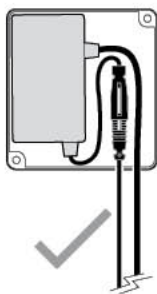
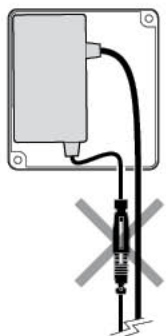

 **DC**
4 X 1,5V LR6 AA
ALCALINAS /ALKALINE

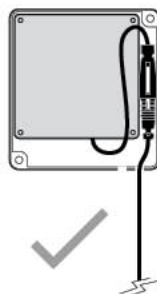
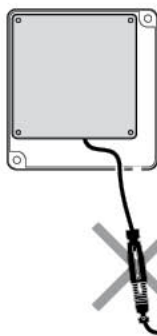

ES  **ATENCIÓN:** Conectar la alimentación, recoger el cable dentro de la caja de sujeción, como se indica en la figura y cerrar la caja atornillando los tornillos.

Situar la caja en un lugar donde le sea cómodo realizar el cambio de pilas (dependiendo del modelo). La caja dispone de un agujero por si se prefiere fijarla a la pared mediante tornillo.

EN  **WARNING:** Connect the supply cable and fit it as it is shown in the figure. Close the box using the screws.

Mount the housing in a place where it is easy to replace the batteries (depending on the model). The housing has one superior drill hole for hanging to the wall if preferred.

1.6. FINALIZACIÓN DE LA INSTALACIÓN

INSTALLATION ENDING

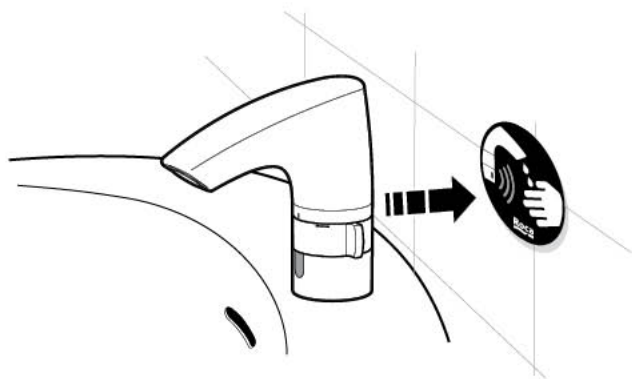

2. UTILIZACIÓN

OPERATING INSTRUCTIONS

2.1. MODO AUTOMÁTICO

AUTOMATIC MODE

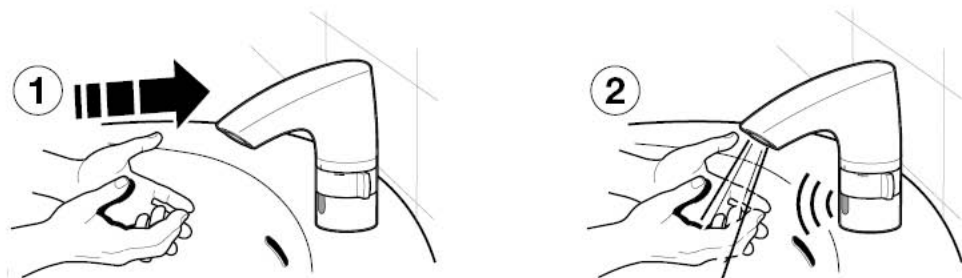

ES Para utilizar el grifo situar las manos delante del sensor dentro de la distancia de detección ajustada. La luz indicadora LED parpadeará tras cada detección durante los primeros 10 minutos.

EN The hands should be placed in front of the sensor and inside the adjusted detection distance for activate the faucet. The indicating LED light will blink after each detection for the first 10 minutes.

2.2. AUTOSTOP

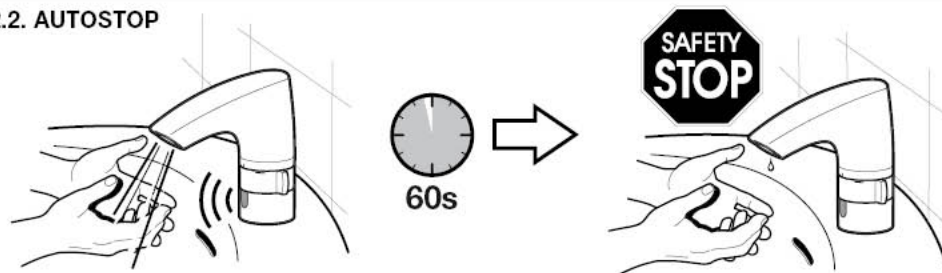

ES El flujo de agua se interrumpirá automáticamente pasados 60 segundos de su activación, como medida de seguridad, ante la invasión prolongada del campo de detección por parte de algún objeto. El grifo volverá a quedar operativo al retirar el objeto causante de la activación. El grifo incorpora además un sistema que asegura el cierre del paso de agua al quedarse sin alimentación eléctrica durante el uso del mismo.

EN The flow will stop automatically after 60 seconds of use, to guard against the possibility of objects come into its field of detection. The tap becomes operational again when the object which caused this activation is removed.

The tap has also a system which ensures that the tap shuts off if the batteries are run down or electric main supply is cut.

SÓLO MODELOS MEZCLADOR LAVABO ELECTRÓNICO
ONLY BASIN ELECTRONIC MIXER MODELS:



A5A53..C00

A5A55..C00

2.3. AJUSTE DE CAUDAL

FLOW RATE ADJUSTMENT



ES Se realiza a través de la maneta lateral (según modelos).

EN It can be adjusted through lateral handle (depending on the models).

2.4. AJUSTE DE TEMPERATURA

TEMPERATURE ADJUSTMENT



ES Se realiza a través de la maneta lateral (según modelos).

EN It can be adjusted through lateral handle (depending on the models).

SÓLO MODELOS MEZCLADOR ELECTRÓNICO ANTIVANDÁLICO
ONLY VANDAL-PROOF ELECTRONIC MIXER MODELS:

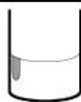

A5A59..C00

A5A58..C00

2.5. AJUSTE DE CAUDAL

FLOW RATE ADJUSTMENT

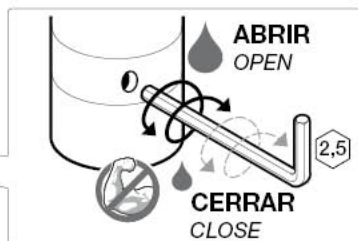
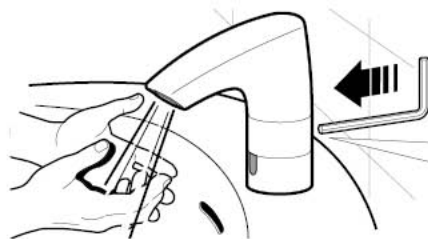

ES Se realiza con la ayuda de una llave Allen N° 2,5 por la parte posterior del grifo.

⚠ ATENCIÓN: no girar con fuerza una vez alcanzado el tope de caudal mínimo.

EN It can be adjusted using a 2,5 Allen key from behind the faucet.

⚠ WARNING: do not force the key after the lowest water flow limit is reached.

2.6. AJUSTE DE TEMPERATURA

TEMPERATURE ADJUSTMENT

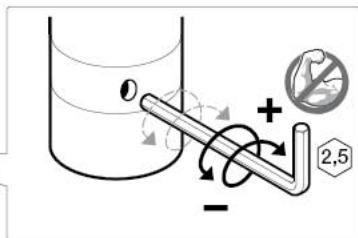
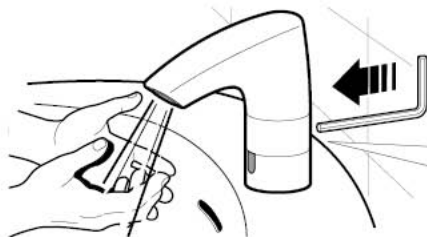

ES Se realiza con la ayuda de una llave Allen N° 2,5 por la parte posterior del grifo, después de alcanzar el caudal máximo de agua.

⚠ ATENCIÓN: no girar con fuerza una vez alcanzado el tope de temperatura máxima.

EN It can be adjusted using a 2,5 Allen key from behind the faucet, once the highest water flow level is reached.

⚠ WARNING: do not force the key after the highest temperature limit is found.

2.7. AJUSTE DE LA DISTANCIA DE DETECCIÓN

DETECTION DISTANCE ADJUSTMENT

El grifo viene preajustado de fábrica. Esta distancia puede variarse en función de los requerimientos de instalación.

The faucet is preadjusted from factory. The detection distance can be adjusted depending on the requirements of installation.

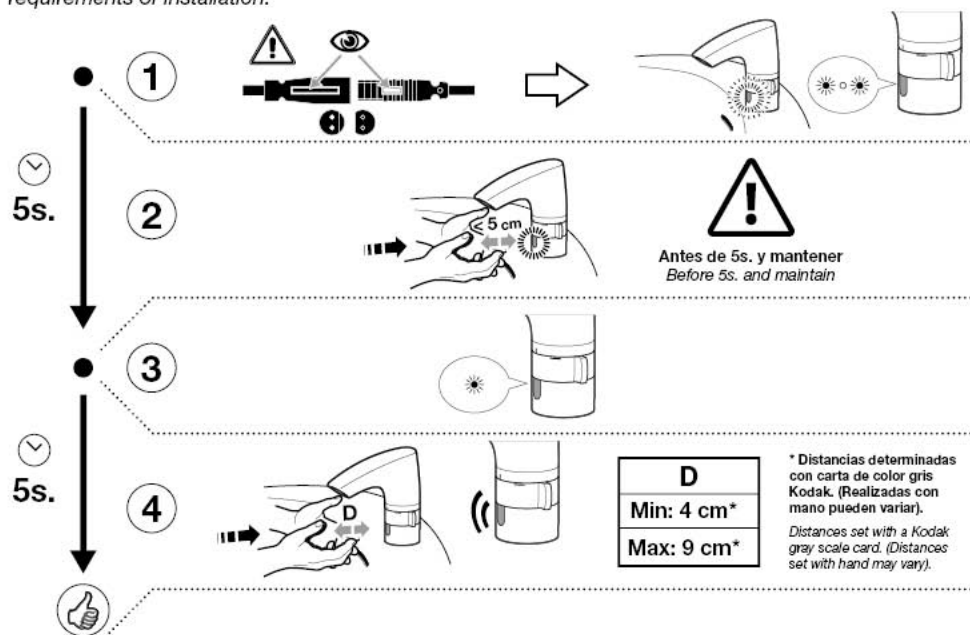

ES

- 1 Desconectar y conectar la alimentación eléctrica.
- 2 Antes de 5 segundos (mientras el LED rojo parpadea) colocar las manos a menos de 5 cm. del LED.
- 3 Cuando el LED quede con luz fija mover la mano a las distancia de detección deseada (entre 4 y 16 cm.) Cuando se apague el LED el grifo queda ajustado a la distancia seleccionada.

⚠ ATENCIÓN: dependiendo del lugar de emplazamiento del grifo, es posible observar detecciones involuntarias. Si esto ocurriera, reducir la distancia de detección.

EN

- 1 Unplug and re-plug power supply.
- 2 Within 5 seconds (while red LED blinks) place the hands closer than 5 cm. in front of LED.
- 3 When the LED stops blinking, move the hands to the desired distance of detection (between 4 and 16 cm). When the LED shuts off, the tap is adjusted to the desired detection distance.

⚠ WARNING: depending on the placement of the faucet, it is possible to experience involuntary detections. If that happens, reduce the detection distance.



3. MANTENIMIENTO

MAINTENANCE

3.1. LIMPIEZA DEL GRIFO

TAP CLEANING



ES Limpiar el grifo solo con detergentes líquidos no ácidos. No utilizar ningún tipo de estropajo.

Mantener limpio el visor cuidando de no rayarlo.

EN Clean the tap using only non-acid liquid detergents. Do not use any kind of scouring pad.

Keep windows clean, taking care not to scratch them.

3.2. LIMPIEZA DE FILTROS

FILTERS CLEANING

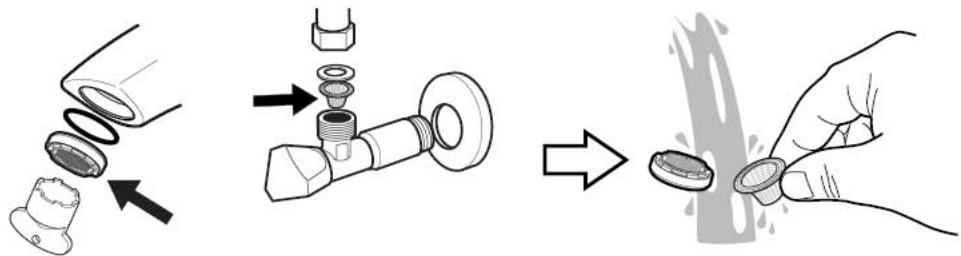

ES Descalcificar periódicamente el aireador introduciendo el bloque interior en vinagre. Limpiar los filtros ante una reducción clara del caudal suministrado por el grifo.

EN Decalcify the aerator at intervals by placing the interior unit in vinegar.

Clean the filters whenever any marked reduction of tap flow is noted.

3.3. FALLO DE ALIMENTACIÓN ELÉCTRICA.

ELECTRIC SUPPLY FAILURE

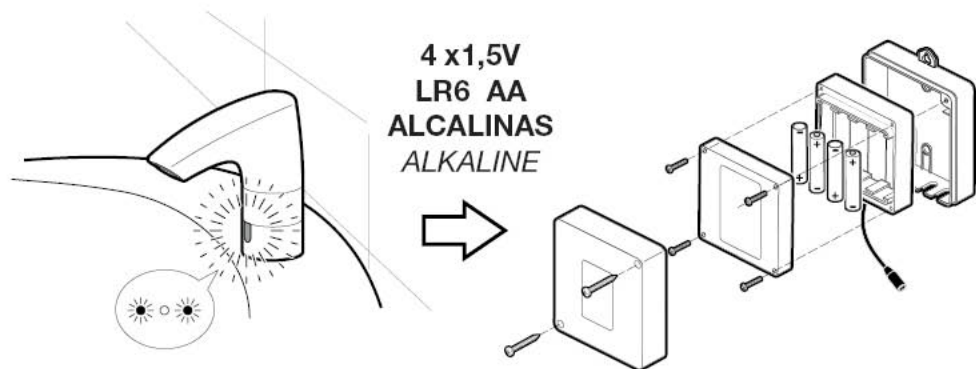

ES El grifo avisa de la necesidad de reemplazar las pilas mediante destellos intermitentes del visor inferior cada vez que se utilice el grifo. Ud. dispondrá de varios días para realizar el cambio de pilas.

Cuando los destellos intermitentes cambien de modo de parpadear y el grifo no active el paso de agua, significará que las pilas están completamente agotadas y será imprescindible su reposición.

EN *In battery powered models, the red LED flashes intermittently to show when batteries need to be changed; several days are still remaining for battery replacement.*

When intermittent flashes mode changes will mean that the batteries are exhausted and the faucet will not work until batteries are replaced.

4. CASOS DE FUNCIONAMIENTO INCORRECTO

CAUSES OF A FAULTY OPERATION

ES























Problema	Possible causa	Solución
El agua no fluye	Objeto obstruye el campo de detección	Comprobar que no hay objetos en el campo de detección
	Manos colocadas fuera del área de detección	Colocar las manos enfrente del visor y dentro de la distancia de detección ajustada
	El visor no está completamente limpio	Comprobar que el visor esté limpio
	Llaves de regulación cerradas	Comprobar que las llaves de regulación estén abiertas
	No hay alimentación de agua	Comprobar que dispone de alimentación de agua
Detecciones involuntarias o el grifo cierra más tarde de lo esperado	Fallo de alimentación eléctrica	Comprobar que las pilas están en buen estado y colocadas correctamente o fuente de alimentación correctamente conectada
	El visor no está completamente limpio	Comprobar que el visor esté limpio
Comportamiento errático y aleatorio	Ajuste de distancia de detección muy largo para las condiciones de instalación	Reducir la distancia de detección
	Condiciones ambientales no óptimas para el uso del grifo con detección infraroja	Debe evitarse la instalación de este grifo en lugares donde los rayos solares puedan incidir directamente sobre el visor
	Alimentación eléctrica intermitente	Comprobar buena conexión de la alimentación eléctrica y que la línea AC no se ha tomado del interruptor de la iluminación

EN

Problem	Possible cause	Solution
Water does not come out	<i>An object is blocking the detection field</i>	<i>Check that there are no objects in the field of detection.</i>
	<i>Hands are placed outside detection range</i>	<i>Place hands in front of detection window within adjusted detection range</i>
	<i>Detection window is not completely clean</i>	<i>Check that the detection window is clean</i>
	<i>Regulating cocks closed</i>	<i>Check that the regulating cocks are open</i>
	<i>No water flow</i>	<i>Check that mains water is available</i>
Involuntary shut off or late shutting off of tap	<i>Electric supply failure</i>	<i>Check that batteries are in good condition and are fitted correctly or power supply properly connected</i>
	<i>Detection window is not completely clean</i>	<i>Check that the detection window is clean</i>
Erratic and aleatory behaviour	<i>Detection range of sensor system set too high for local conditions</i>	<i>Reduce detection range</i>
	<i>Local conditions are not suitable for use of infrared detection faucet</i>	<i>This tap should not be fitted in places where sunlight can fall directly on the detection window</i>
	<i>Intermittent electric supply</i>	<i>Check that electric supply connection is correct and that it is not connected to the illumination switch</i>

5. DATOS TÉCNICOS

TECHNICAL DATA

 P 	<p>P bar</p>	 <p>MAX 10</p>	
 P 	<p>P bar</p>	 <p>8 MAX MIN 0,5</p>	<p>5 1</p>  
 T 	<p>°C</p>	 <p>70 MAX</p>	 <p>65 45</p> 
 Q (3 bar)	<p>l/min</p>	 <p>5,7</p>	
 Alimentación <i>Electricity supply</i>		 <p>4 pilas alcalinas LR6 1.5V AA DC 4 alkaline batteries LR6 1.5V AA</p>	 <p>Fuente de alimentación AC <i>Power supply</i></p>
 Distancias de detección <i>Detection distances</i>	<p>cm</p>	 <p>4* 16* MIN MAX</p>	<p>Por defecto / Default</p>  <p>9,5* </p>

*Determinadas con carta de color gris Kodak / Determinated with Kodak grey card

6. RECAMBIOS

SPARE PARTS

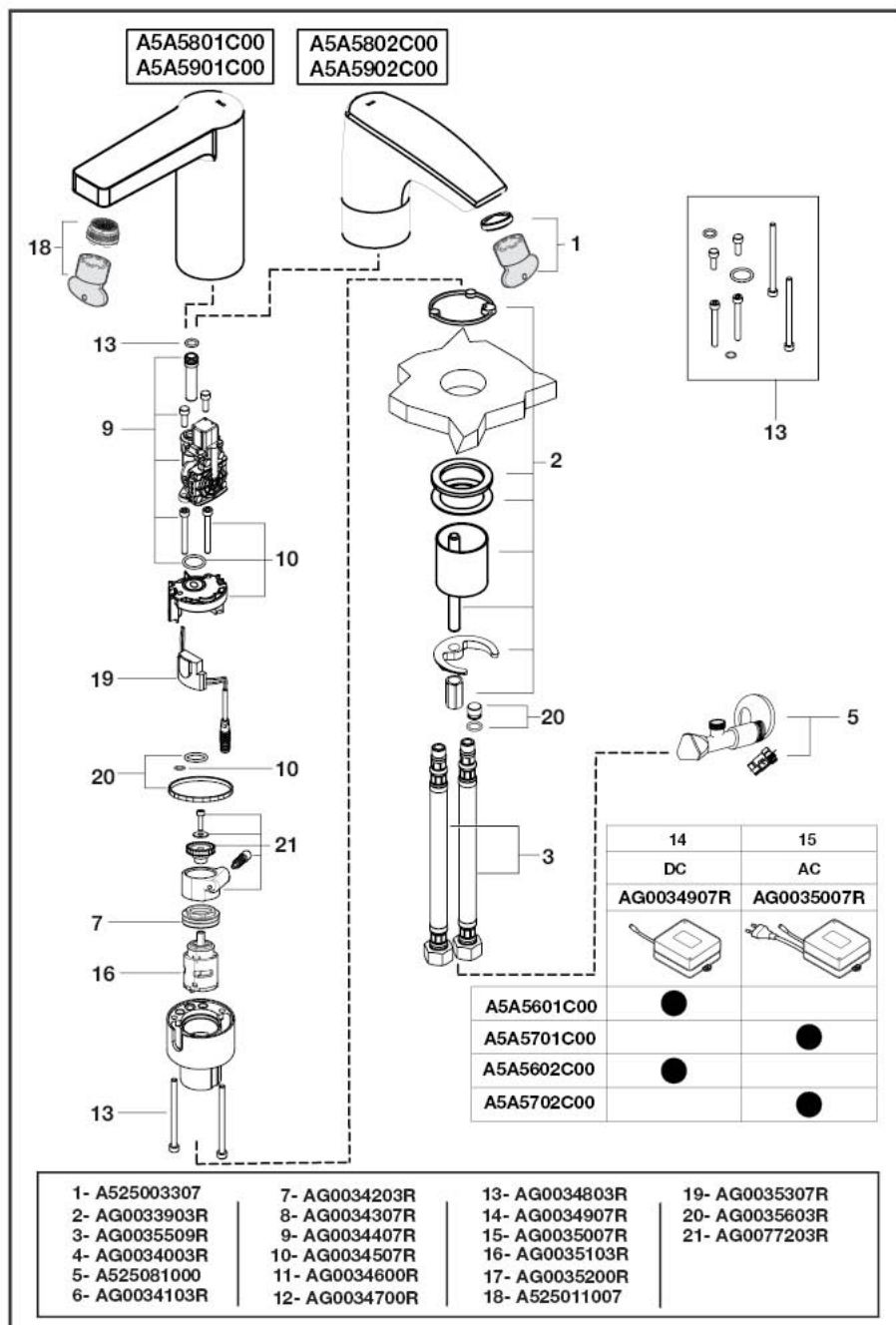

A5A5301C00
A5A5501C00

A5A5302C00
A5A5502C00

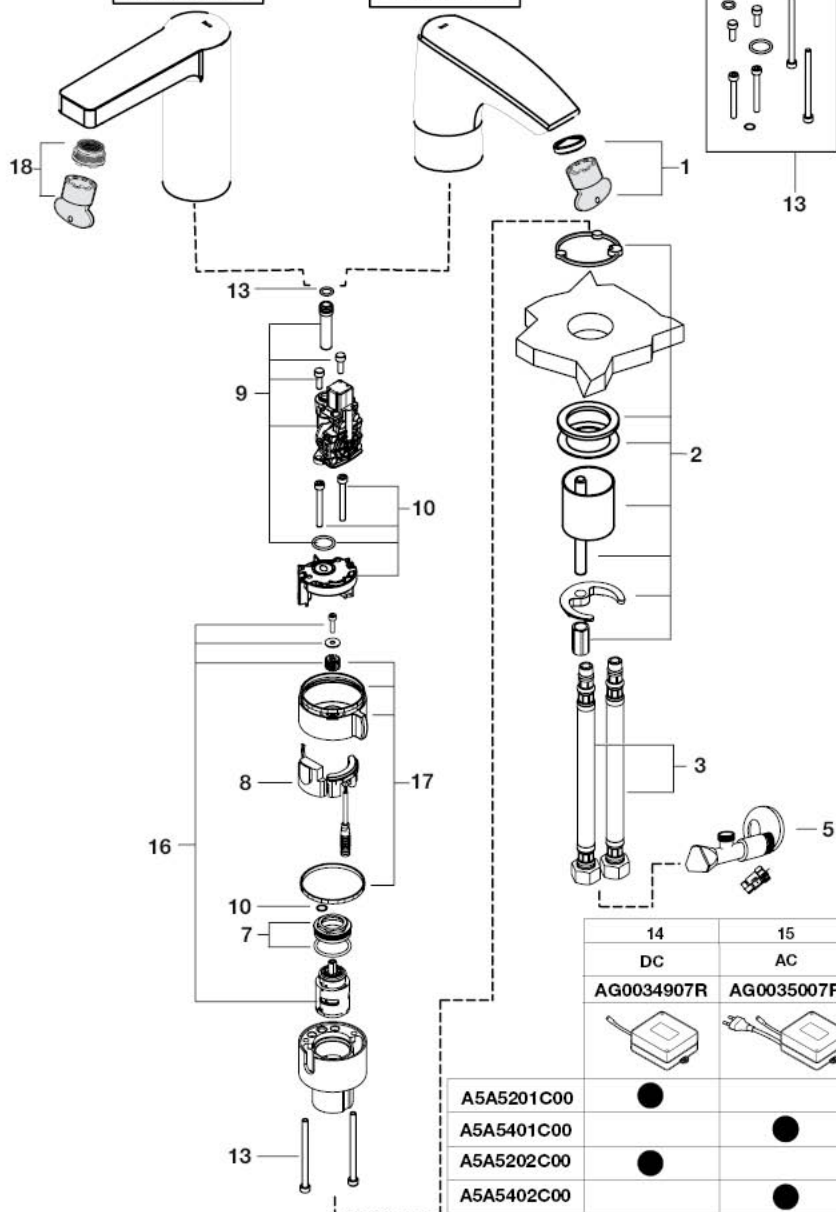

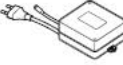

14	15
DC	AC
AG0034907R	AG0035007R
	
A5A5201C00	●
A5A5401C00	●
A5A5202C00	●
A5A5402C00	●

A5A5601C00
A5A5701C00

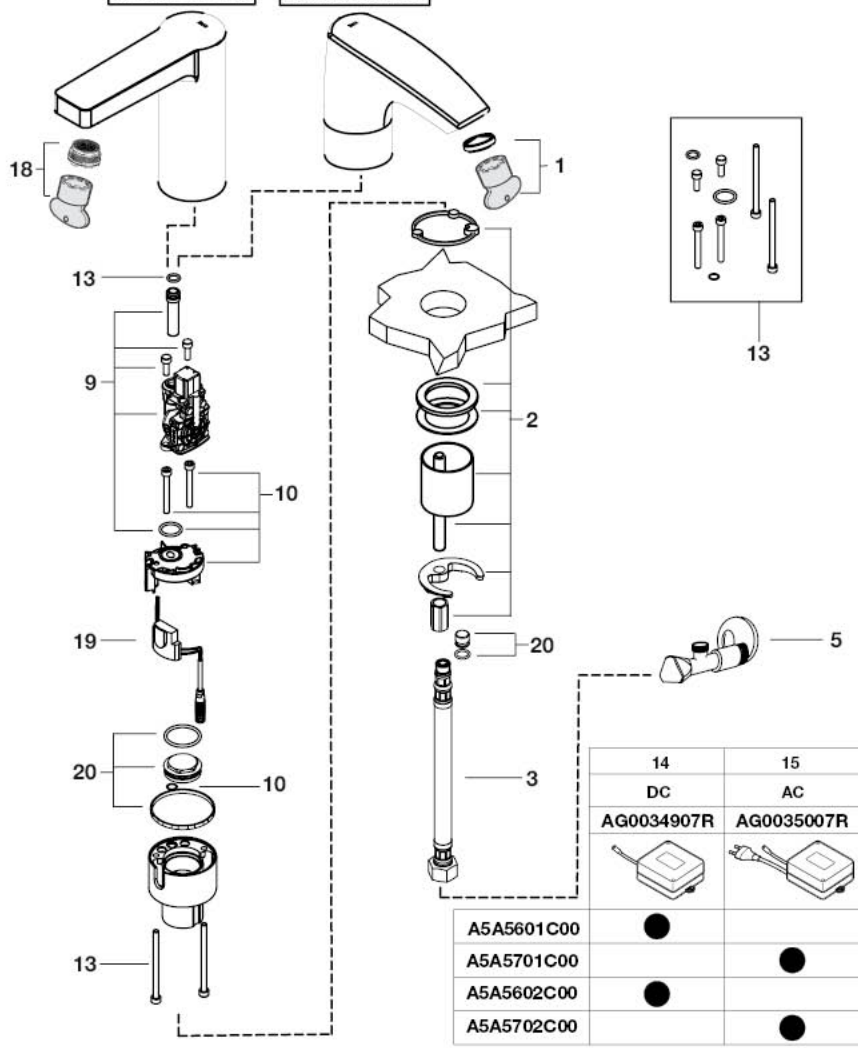
A5A5602C00
A5A5702C00



	14	15
	DC	AC
	AG0034907R	AG0035007R
		
A5A5601C00	●	
A5A5701C00		●
A5A5602C00	●	
A5A5702C00		●

7. ELIMINACIÓN DE APARATOS ELÉCTRICOS Y ELECTRÓNICOS

DISPOSAL OF ELECTRIC AND ELECTRONIC PRODUCTS



ES

NOTA: Este símbolo y sistema de reciclado es de aplicación únicamente en la Unión Europea. NO aplica en el resto del mundo.

En ROCA estamos comprometidos con la protección del medio ambiente. Por favor, ayúdenos desechando este producto al final de su vida de forma responsable, para evitar que determinadas sustancias contenidas en los productos eléctricos o electrónicos puedan causar perjuicios en la salud humana y en el medio ambiente.

El símbolo del contenedor de basura tachado, reproducido arriba y sobre el producto, significa que el mismo no debe ser desechado junto con otros residuos domésticos. Al final de la vida del producto, el mismo deberá ser entregado en las instalaciones de recogida habilitadas al efecto por las autoridades de su país o al distribuidor en el que adquiriera un nuevo producto equivalente o que realice las mismas funciones que este aparato. Esta última opción puede no estar disponible en algunos países, por lo que le rogamos consulte con las autoridades de su país los sistemas de recogida disponibles y los puntos de recogida más cercanos a su domicilio.

De este modo, Vd. puede colaborar con la protección del medio ambiente gracias a la reutilización y el reciclado de residuos de aparatos eléctricos y electrónicos. Por el contrario, pueden derivarse para Vd. responsabilidades administrativas en caso de incumplimiento de las normas de entrega del residuo de este producto.

Las baterías deben ser extraídas previamente y depositadas separadamente en contenedores de reciclaje adecuado.

EN

NOTE: This symbol and recycling system is only applicable in the European Union. It does NOT apply to the rest of the world.

At ROCA we are committed to protecting the environment. Please help us by discarding this product at the end of its life-cycle in a responsible manner, to prevent that certain substances contained in electrical or electronic equipment may cause harm to human health and the environment.

The crossed-out wheeled bin symbol, shown above and on the product, means that it should not be discarded with other household waste. At the end of the product's life-cycle, it must be delivered to the corresponding collection facilities enabled by the authorities in your country or to the supplier from which you purchase a product of equivalent type or that fulfills the same functions as the previous equipment. This last option may not be available in some countries, so please check with the authorities in your country about the collection systems available and the collection facility closest to your home.

This way, you can cooperate with the protection of the environment through the reuse and recycling of waste electrical and electronic equipment. On the contrary, administrative responsibilities can be derived for you in case of non-compliance with the rules for the delivery of the waste of this product.

Batteries shall be previously removed and discarded separately in suitable recycling containers.



Roca Sanitario, S.A.
Avda. Diagonal, 513
08029 Barcelona
SPAIN
www.roca.com

933 LÍNEA DE ATENCIÓN
661 AL CONSUMIDOR
266 ESPAÑA 
SERVICIO TÉCNICO
ESPAÑA 



productsupport.rs@roca.net
sopORTEPRODUCTO.rs@roca.net